

## 13

## ДРУГОЙ ИНСТРУМЕНТ

**САНТЕХНИЧЕСКИЙ ИНСТРУМЕНТ**

Страница 468

**ШАБЕРЫ**

Страница 473

**НАПИЛЬНИКИ/РАШПИЛИ**

Страница 475

**ЩЕТКИ**

Страница 480

**НОЖИ**

Страница 482

**НОЖОВКИ**

Страница 485

**СВЕРЛА, МЕТЧИКИ, НАБОРЫ ДЛЯ НАРЕЗКИ  
И ВОССТАНОВЛЕНИЯ РЕЗЬБЫ, ЗЕНКЕРЫ**

Страница 488

**ГАЙКОРЕЗЫ, ЭКСТРАКТОРЫ БОЛТОВ**

Страница 492

**МАСЛЕНКИ**

Страница 494

**ЗАХВАТЫ, СМОТРОВОЙ ИНСТРУМЕНТ, ФОНАРИ**

Страница 495

**301-...**

**ТРУБОРЕЗ ЦЕПНОЙ**

- для порезки труб Ø 15 - 75 мм, с толщиной стенки до 2,5 мм
- простая подстройка во время выполнения реза посредством вращения винта
- запасная цепь ELORA-арт. 301E
- ELORA-арт. 524E идет как удлинитель и запасная цепь одновременно
- рычаг быстрого разъединения с возвратной пружиной
- сталь с отпуском, режущий ролик из высоколегированной стали



Код	Артикул	для труб Ø, мм	l/мм	Кол-во/шт.	Вес/г
0301002503000	301-250	15-75	250	1	805
0301003003000	301-300	15-75	300	1	1020
0301400003000	301E		300	1	190

**181**

**КЛЮЧ САНТЕХНИЧЕСКИЙ ДЛЯ ВАНН И РАКОВИН**

- для гаек слива ванн и раковин
- кованый хвостовик с шарнирной ручкой и стальным захватом
- желтое порошковое защитное покрытие, захват и ручка – черное защитное покрытие
- материал – сплав Хром-Ванадий 31CrV3 / 1.2208

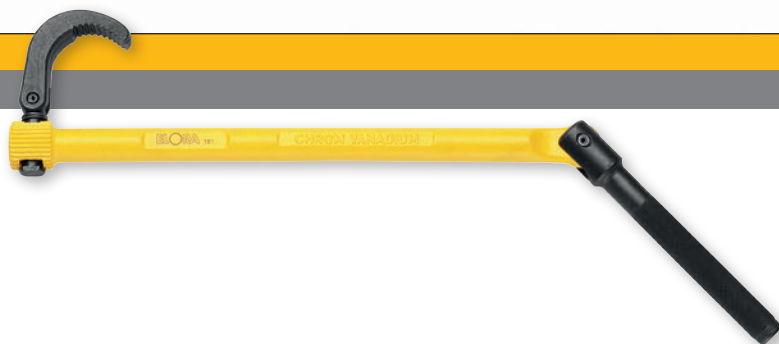

Код	Артикул	l/мм	Кол-во/шт.	Вес/г
0181000000000	181	240	1	558

**139**

**КЛЮЧ СТУПЕНЧАТЫЙ РАДИАТОРНЫЙ**

- для сборки радиаторных ниппелей 3/8", 1/2", 3/4", 1" с 4 промежуточными размерами
- квадратный присоединительный шлиц 1/2"
- высококачественная инструментальная сталь



Код	Артикул	Кол-во/шт.	Вес/г
0139000001000	139	1	152

**65-...**

**ТРУБОРЕЗ**

- для толстостенных металлических труб
- с режущим роликом и двумя направляющими роликами
- 65-2: корпус – кованая сталь; 65-4 корпус – высокопрочный чугуун с шаровидным графитом
- пружинный механизм и система быстрой замены режущего ролика
- режущий ролик из высоколегированной специальной стали



Код	Артикул	l/мм	для труб Ø, мм	Кол-во/шт.	Вес/г
0065200026000	65-2	390	10-60 мм / 1/8-2"	1	2320
0065200046000	65-4	560	60-114 мм / 1.1/4-4"	1	7460
0065200126000	65S-2		запасной режущий ролик для ELORA-арт. 65-2	1	27
0065200146000	65S-4		запасной режущий ролик для ELORA-арт. 65-4	1	66
0065200326000	65-B2		запасной болт для ELORA-арт. 65-2	1	19
0065200346000	65-B4		запасной болт для ELORA-арт. 65-4	1	28

## 179-16

### ТРУБОРЕЗ

- ▶ для тонкостенных металлических труб
- ▶ с режущим роликом и двумя направляющими роликами
- ▶ стальной шпindel, система быстрой смены режущего ролика
- ▶ желтое защитное порошковое покрытие
- ▶ изготовлен из цинка литьем под давлением



Код	Артикул	l/мм	для труб Ø, мм	Кол-во/шт.	Вес/г
0179000166100	179-16	55	3-16 мм / 1/8-5/8"	1	114
0179001166100	179S-16	запасной режущий ролик		1	6
0179002166100	179B-16	запасной болт		1	3

## 180-35

### ТРУБОРЕЗ 3-36 ММ, ИЗ МАГНИЯ, ИЗГОТОВЛЕННЫЙ ЛИТЬЕМ ПОД ДАВЛЕНИЕМ

- ▶ для тонкостенных металлических труб
- ▶ 4 направляющих ролика + система быстрой замены режущего ролика
- ▶ встроенный удалитель заусенцев с роликом NOGA
- ▶ стальной шпindel
- ▶ запасной режущий ролик в крышке поворотной ручки



Код	Артикул	l/мм	для труб Ø, мм	Кол-во/шт.	Вес/г
0180000356100	180-35	160	3-36 мм - 1/8-1.3/8"	1	380
0180001356100	180-S35	запасной режущий ролик		1	5
0180002356100	180-B35	запасной болт		1	3

## 180-76

### ТРУБОРЕЗ 3-36 ММ, ИЗ АЛЮМИНИЯ, ИЗГОТОВЛЕННЫЙ ЛИТЬЕМ ПОД ДАВЛЕНИЕМ

- ▶ со встроенным роликом ELORA-арт. 180-S76B 30 x 6,2 мм для пластиковых и композитных труб
- ▶ в крышке поворотной ручки – запасной ролик ELORA-арт. 180-S76A 30 x 6,2 мм для тонкостенных металлических труб
- ▶ 4 направляющих ролика + система быстрой замены режущего ролика
- ▶ запасной режущий ролик в крышке поворотной ручки
- ▶ с режимом быстрой подачи



Код	Артикул	l/мм	для труб Ø, мм	Кол-во/шт.	Вес/г
0180000766100	180-76	250	6-76 мм / 1/4-3"	1	970
0180001766100	180-S76A	запасной режущий ролик для тонкостенных металлических труб		1	9
0180001766101	180-S76B	запасной режущий ролик для пластиковых и композитных труб		1	6
0180002766100	180-B76	запасной болт		1	3

## 181-ST...

### ТРУБОРЕЗ ДЛЯ ТОНКОСТЕННЫХ МЕТАЛЛИЧЕСКИХ ТРУБ

- ▶ 181-ST1 специально предназначен для труб типа V2A
- ▶ 2 направляющих ролика из нержавеющей стали на игольчатых подшипниках
- ▶ режущий ролик на игольчатых подшипниках для труб 2A и запасной ролик в поворотной ручке
- ▶ стальной шпindel и система быстрой смены режущего ролика
- ▶ эргономичная поворотная ручка с запасным режущим роликом внутри
- ▶ сделан из цинка литьем под давлением
- ▶ 181-ST2 и выше – 4 направляющих ролика из нержавеющей стали на игольчатых подшипниках
- ▶ съемный удалитель заусенцев с роликом NOGA
- ▶ сделан из магния литьем под давлением
- ▶ 181-ST3 и выше – 4 направляющих ролика из нержавеющей стали на игольчатых подшипниках
- ▶ съемный удалитель заусенцев с роликом NOGA
- ▶ сделан из алюминия литьем под давлением



Код	Артикул	l/мм	для труб Ø, мм	Кол-во/шт.	Вес/г
0181000017000	181-ST1	75	3-30 мм / 1/8-1.1/8"	1	235
0181000027000	181-ST2	160	3-35 мм / 1/8-1.3/8"	1	376
0181000037000	181-ST3	250	6-76 мм / 1/4-3"	1	983
0181000017100	181-ST S1/S2	запасной режущий ролик для 181-ST1/ST2		1	5
0181000037100	181-ST S3	запасной режущий ролик для 181-ST3		1	6
0181000117100	181-ST B1/B2/B3	запасной болт для 181-ST 1/2/3		1	3

## 182-26

### НОЖНИЦЫ ДЛЯ ПЛАСТИКОВЫХ ТРУБ

- для пластиковых и композитных труб, 1 нержавеющее лезвие с фторопластовым покрытием
- для труб и шлангов PE, PP, PVC, PB и VPE
- для чистого среза под правильным углом
- сделаны из магния литьем под давлением



Код	Артикул	l/мм	для труб Ø, мм	Кол-во/шт.	Вес/г
0182000260000	182-26	200	0-26 мм / 0-1"	1	278
0182400260000	182-E 26	запасное лезвие		1	44
0182000006100	182-B	запасной болт		1	4

## 182-42

### НОЖНИЦЫ ДЛЯ ПЛАСТИКОВЫХ И КОМПОЗИТНЫХ ТРУБ

- нержавеющее лезвие с фторопластовым покрытием
- для труб и шлангов PE, PP, PVC, PVDF, PB и PU
- для чистого среза под правильным углом
- сделаны из магния литьем под давлением



Код	Артикул	l/мм	для труб Ø, мм	Кол-во/шт.	Вес/г
0182000420000	182-42	200	0-42 мм / 0-1.5/8"	1	516
0182400420000	182-E 42	запасное лезвие		1	84
0182000006100	182-B	запасной болт		1	4

## 182-63

### НОЖНИЦЫ ДЛЯ ПЛАСТИКОВЫХ И КОМПОЗИТНЫХ ТРУБ

- для труб диаметром до 63 мм / 2. Для труб диаметром 50 мм и меньше, нержавеющее лезвие с фторопластовым покрытием
- для пластиковых и композитных труб, с 2-х ступенчатой системой подстройки к диаметру трубы
- для труб и шлангов PE, PP, PVC, PVDF, PB и VPE
- для чистого среза под правильным углом
- храповый механизм
- сделаны из магния литьем под давлением



Код	Артикул	l/мм	для труб Ø, мм	Кол-во/шт.	Вес/г
0182000630000	182-63	280	0-63 мм / 0-2.1/2"	1	708
0182400630000	182-E 63	запасное лезвие		1	150
0182000006100	182-B	запасной болт		1	4

## 63-1

### БИТА ДЛЯ ЗАЧИСТКИ ЗАУСЕНЦЕВ

- для легкой очистки от заусенцев отверстий, пазов и краев в металле и пластике
- специальная бита (лезвие В-12)
- шестигранный присоединительный шлиц по DIN 3126 C 6.3, ISO 1173
- подходит для всех инструментов с разъемом под биты 1/4"

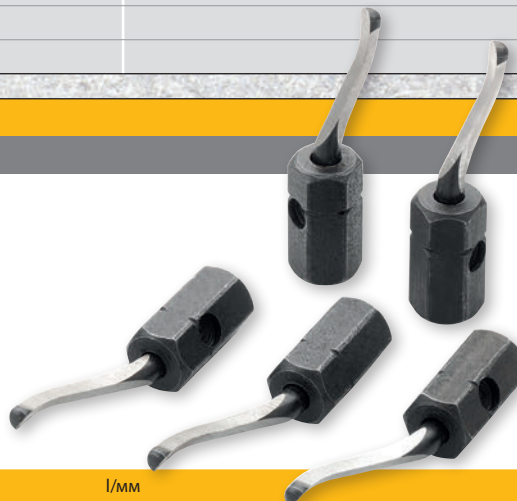

Код	Артикул	l/мм	Кол-во/шт.	Вес/г
0063000011000	63-1	25	12	20

**64**
**РАЗВЕРТКА ДЛЯ СНЯТИЯ ЗАУСЕНЦЕВ**

- ▶ для снятия заусенцев с внутренних и наружных поверхностей медных, латунных, алюминиевых или пластиковых труб



Код	Артикул	l/мм	для труб Ø, мм	Кол-во/шт.	Вес/г
0064000007000	64	48	3-40 мм / 1/8-1.1/2"	1	55

**241ЕК**
**ИНСТРУМЕНТ ДЛЯ РАЗВАЛЬЦОВКИ**

- ▶ для развальцовки медных и легкосплавных труб
- ▶ развальцовочный конус 90°, соответствует углу развальцовки трубы 45°
- ▶ корпус из цинка, литье под давлением
- ▶ для использования с фиксирующими губками ELORA-арт. 241ЕВ



Код	Артикул	Кол-во/шт.	Вес/г
0241000000000	241ЕК	1	660

**241ЕВ-...**
**ФИКСИРУЮЩИЕ ГУБКИ К ИНСТРУМЕНТУ ДЛЯ РАЗВАЛЬЦОВКИ**

- ▶ для использования с ELORA-арт. 241ЕК
- ▶ материал – сталь, внутренняя поверхность – гладкая, фосфатированная



Код	Артикул	К инструменту для развальцовки ELORA-арт.	для труб Ø, мм	Кол-во/шт.	Вес/г
0241010016000	241ЕВ-1	241-1	4-14	1	630
0241010096000	241ЕВ-9	241-9	15-19	1	695

**241-...**
**РАЗВАЛЬЦОВОЧНЫЙ ИНСТРУМЕНТ С ФИКСИРУЮЩИМИ ГУБКАМИ**

- ▶ для развальцовки медных и легкосплавных труб
- ▶ развальцовочный конус 90°, соответствует углу развальцовки трубы 45°
- ▶ корпус из цинка, литье под давлением
- ▶ материал губок – сталь, внутренняя поверхность – гладкая, фосфатированная

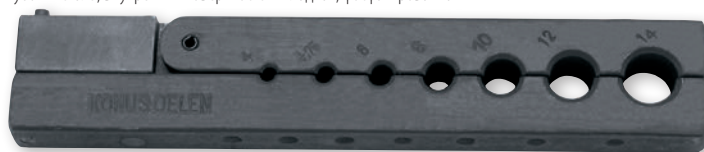

Код	Артикул	для труб Ø, мм	Кол-во/шт.	Вес/г
0241000016000	241-1	4, 4,75, 6, 8, 10, 12, 14	1	1350
0241000096000	241-9	15, 16, 17, 18, 19	1	1274
0241000006000	241D	Прессовочная часть для развальцовочных губок 180°	1	20

## 241SB-...

### НАБОР ДЛЯ РЕЗКИ И РАЗВАЛЬЦОВКИ ТРУБ

- 3 поз. в наборе
- для развальцовки медных и легкосплавных труб
- развальцовочный конус 90°, соответствует углу развальцовки трубы 45°
- корпус из цинка, литье под давлением
- материал губок – сталь, внутренняя поверхность – гладкая, фосфатированная
- труборез с режущим роликом и двумя направляющими роликами
- эргономичная вращающаяся рукоятка со встроенным подрезочным ножом
- поверхность покрашена; шпindel – черное антикоррозийное покрытие
- режущий ролик из высоколегированной специальной стали



Код	Артикул	В наборе	Кол-во/шт.	Вес/г
0241020016000	241SB-1	Инструмент для развальцовки с губками 241-1 для труб с наружным Ø 4, 4,75, 6, 8, 10, 12, 14 мм Труборез 179-35	1	2600
0241020096000	241SB-9	Инструмент для развальцовки с губками 241-9 для труб с наружным Ø 15, 16, 17, 18, 19 мм Труборез 179-35	1	2590

## 406-...

### КЛЕЩИ-ТРУБОГИБ ДЛЯ МЕДНЫХ ТРУБ

- угол изгиба до 90°
- для тонкостенных гибких стальных труб или медных труб
- пластиковые защитные ручки

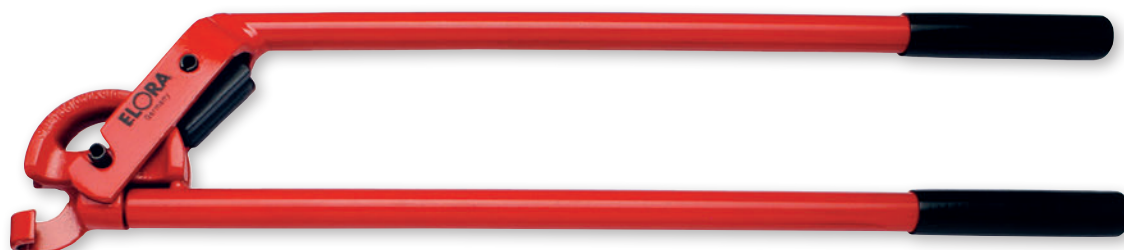

Код	Артикул	l/мм	макс. Ø трубы, мм	Кол-во/шт.	Вес/г
0406000120000	406-12	515	12	1	1300
0406000150000	406-15	665	15	1	2400
0406000160000	406-16	665	16	1	2400
0406000220000	406-22	950	22	1	5600

## 408

### СТУПЕНЧАТАЯ ОПРАВКА

- для расширения краев медных труб
- цвет черный; материал – специальная сталь



Код	Артикул	l/мм	шаг расширения Ø мм	Кол-во/шт.	Вес/г
0408000000000	408	940	10/12, 13/15, 16/18, 20/22, 25/28	1	1013

272-...

ШАБЕР ТРЕХГРАННЫЙ

- черное покрытие, деревянная рукоятка
- рабочие поверхности – шлифовка
- термообработанная сталь



Код	Артикул	mm	Длина лезвия, дюймы	Кол-во/шт.	Вес/г
0272001506000	272-150	150	6	6	92
0272002006000	272-200	200	8	6	145
0272002506000	272-250	250	10	6	175
0272003006000	272-300	300	12	6	230

273-...

ШАБЕР ЛОЖЕЧНЫЙ

- черное покрытие, деревянная рукоятка
- рабочие поверхности – шлифовка
- термообработанная сталь



Код	Артикул	mm	Длина лезвия, дюймы	Кол-во/шт.	Вес/г
0273001006000	273-100	100	4	6	64
0273001506000	273-150	150	6	6	94
0273002006000	273-200	200	8	6	130
0273002506000	273-250	250	10	6	200
0273003006000	273-300	300	12	6	280

274-...

ШАБЕР ТРЕХГРАННЫЙ

- черное покрытие, деревянная рукоятка
- рабочие поверхности – шлифовка
- термообработанная сталь
- DIN 8350, форма С





Код	Артикул	mm	Длина лезвия, дюймы	Кол-во/шт.	Вес/г
0274000806000	274-80	80	3	6	35
0274001006000	274-100	100	4	6	68
0274001256000	274-125	125	5	6	74
0274001506000	274-150	150	6	6	104
0274001756000	274-175	175	7	6	114
0274002006000	274-200	200	8	6	140
0274002506000	274-250	250	10	6	195
0274003006000	274-300	300	12	6	220

## 276-...

### ШАБЕР ПЛОСКИЙ

- черное покрытие, деревянная рукоятка
- рабочие поверхности – шлифовка
- термообработанная сталь
- DIN 8350, форма А







Код	Артикул	 мм	Длина лезвия, дюймы	Кол-во/шт. 	Вес/г 
0276002006000	276-200	200	8	6	210
0276002506000	276-250	250	10	6	265

## 290...

### ШАБЕР ПЛОСКИЙ

- рабочие поверхности – шлифовка
- двухкомпонентная нескользящая рукоятка QUATROLIT®
- термообработанная сталь



Код	Артикул	Описание	 мм	l/мм 	Кол-во/шт. 	Вес/г 
0290000000000	290	прямой	155	260	6	115
0290000800000	290-80	прямой	80	180	6	65
0290010800000	290-80Б	изогнутый	60	160	6	65





**207-...**

**НАПИЛЬНИК ТРЕХГРАННЫЙ**

- хвостовик; насечка с трех сторон
- сужающийся к концу
- двухкомпонентная рукоятка
- изготовлен согласно DIN 7261, форма С







Код	Артикул	Насечка	 мм	Total Length мм	Длина лезвия, дюймы	Кол-во/шт. 	Вес/г 
0207211501000	207-1x150	Крупная 1	150	240	6	6	82
0207212001000	207-1x200	Крупная 1	200	310	8	6	184
0207212501000	207-1x250	Крупная 1	250	360	10	6	345
0207221501000	207-2x150	Средняя 2	150	240	6	6	82
0207222001000	207-2x200	Средняя 2	200	310	8	6	184
0207222501000	207-2x250	Средняя 2	250	360	10	6	345
0207231501000	207-3x150	Мелкая 3	150	240	6	6	82
0207232001000	207-3x200	Мелкая 3	200	310	8	6	184
0207232501000	207-3x250	Мелкая 3	250	360	10	6	345

**208-...**

**НАПИЛЬНИК ЧЕТЫРЕХГРАННЫЙ**

- хвостовик; насечка с трех сторон
- сужающийся к концу
- двухкомпонентная рукоятка
- изготовлен согласно DIN 7261, форма D







Код	Артикул	Насечка	 мм	l/мм 	Длина лезвия, дюймы	Кол-во/шт. 	Вес/г 
0208211501000	208-1x150	Крупная 1	150	240	6	6	52
0208212001000	208-1x200	Крупная 1	200	310	8	6	122
0208212501000	208-1x250	Крупная 1	250	360	10	6	195
0208221501000	208-2x150	Средняя 2	150	240	6	6	52
0208222001000	208-2x200	Средняя 2	200	310	8	6	122
0208222501000	208-2x250	Средняя 2	250	360	10	6	195
0208231501000	208-3x150	Мелкая 3	150	240	6	6	52
0208232001000	208-3x200	Мелкая 3	200	310	8	6	122
0208232501000	208-3x250	Мелкая 3	250	360	10	6	195

**246-...**

**НАПИЛЬНИК ПЛОСКИЙ**

- насечка на трех сторонах
- хвостовик
- двухкомпонентная рукоятка
- изготовлен согласно DIN 7261, форма D



Код	Артикул	Насечка	 мм	l/мм 	Длина лезвия, дюймы	Кол-во/шт. 	Вес/г 
0246211500000	246-1x150	Крупная 1	150	240	6	6	87
0246212000000	246-1x200	Крупная 1	200	310	8	6	201
0246212500000	246-1x250	Крупная 1	250	360	10	6	311
0246213000000	246-1x300	Крупная 1	300	430	12	6	452
0246221500000	246-2x150	Средняя 2	150	240	6	6	87
0246222000000	246-2x200	Средняя 2	200	310	8	6	201
0246222500000	246-2x250	Средняя 2	250	360	10	6	311
0246223000000	246-2x300	Средняя 2	300	430	12	6	452
0246231500000	246-3x150	Мелкая 3	150	240	6	6	87
0246232000000	246-3x200	Мелкая 3	200	310	8	6	201
0246232500000	246-3x250	Мелкая 3	250	360	10	6	311
0246233000000	246-3x300	Мелкая 3	300	430	12	6	452

## 247-...

### НАПИЛЬНИК ПОЛУКРУГЛЫЙ

- насечка на двух сторонах
- с хвостовиком
- двухкомпонентная рукоятка
- изготовлен согласно DIN 7261, форма E

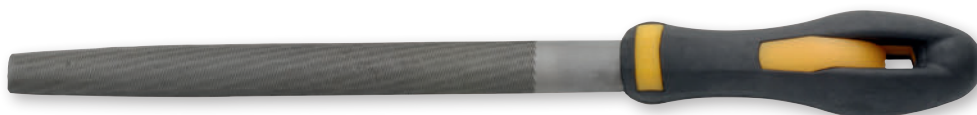

Код	Артикул	Насечка		l/мм	Длина лезвия, дюймы	Кол-во/шт.	Вес/г
0247211500000	247-1x150	Крупная 1	150	240	6	6	81
0247212000000	247-1x200	Крупная 1	200	310	8	6	169
0247212500000	247-1x250	Крупная 1	250	360	10	6	279
0247213000000	247-1x300	Крупная 1	300	430	12	6	442
0247221500000	247-2x150	Средняя 2	150	240	6	6	81
0247222000000	247-2x200	Средняя 2	200	310	8	6	169
0247225000000	247-2x250	Средняя 2	250	360	10	6	279
0247230000000	247-2x300	Средняя 2	300	430	12	6	442
0247231500000	247-3x150	Мелкая 3	150	240	6	6	81
0247232000000	247-3x200	Мелкая 3	200	310	8	6	169
0247232500000	247-3x250	Мелкая 3	250	360	10	6	279
0247233000000	247-3x300	Мелкая 3	300	430	12	6	442

## 248-...

### НАПИЛЬНИК КРУГЛЫЙ

- круговая насечка
- с хвостовиком
- двухкомпонентная рукоятка
- изготовлен согласно DIN 7261, форма F



Код	Артикул	Насечка		l/мм	Длина лезвия, дюймы	Кол-во/шт.	Вес/г
0248211500000	248-1x150	Крупная 1	150	240	6	6	48
0248212000000	248-1x200	Крупная 1	200	310	8	6	102
0248212500000	248-1x250	Крупная 1	250	360	10	6	171
0248221500000	248-2x150	Средняя 2	150	240	6	6	48
0248222000000	248-2x200	Средняя 2	200	310	8	6	102
0248222500000	248-2x250	Средняя 2	250	360	10	6	171
0248231500000	248-3x150	Мелкая 3	150	240	6	6	48
0248232000000	248-3x200	Мелкая 3	200	310	8	6	102
0248232500000	248-3x250	Мелкая 3	250	360	10	6	171

## 1344-...

### РАШПИЛЬ ПОЛУКРУГЛЫЙ

- рашпильная насечка на двух сторонах
- сужающийся к концу
- двухкомпонентная рукоятка
- изготовлен согласно DIN 7263, форма C

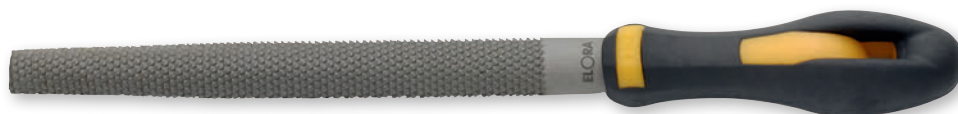

Код	Артикул	Насечка		l/мм	Длина лезвия, дюймы	Кол-во/шт.	Вес/г
1344212000000	1344-1x200	Крупная 1	200	310	8	6	172
1344212500000	1344-1x250	Крупная 1	250	360	10	6	281
1344222000000	1344-2x200	Средняя 2	200	310	8	6	172
1344222500000	1344-2x250	Средняя 2	250	360	10	6	281

### 1345-...

#### РАШПИЛЬ ПЛОСКИЙ

- насечка на трех сторонах
- с хвостовиком
- двухкомпонентная рукоятка
- изготовлен согласно DIN 7263, форма А



Код	Артикул	Насечка	 мм	l/мм	Длина лезвия, дюймы	Кол-во/шт.	Вес/г
1345222000000	1345-2x200	Средняя 2	200	310	8	6	190
1345222500000	1345-2x250	Средняя 2	250	360	10	6	332

### 1346-...

#### ROUND RASP

- круговая насечка
- сужающийся к концу
- двухкомпонентная рукоятка
- изготовлен согласно DIN 7263, форма Е



Код	Артикул	Насечка	 мм	l/мм	Длина лезвия, дюймы	Кол-во/шт.	Вес/г
1346222000000	1346-2x200	Средняя 2	200	310	8	6	114
1346222500000	1346-2x250	Средняя 2	250	360	10	6	253

### 255 К-...

#### РУКОЯТКА К НАПИЛЬНИКАМ И РАШПИЛЯМ

- 2-компонентная рукоятка к моделям ELORA-арт. 207, 208, 246, 247, 248, 1344, 1345, 1346



Код	Артикул	К напильнику с длиной рабочей части, мм	К напильнику с длиной рабочей части, дюймы	l/мм	Кол-во/шт.	Вес/г
0255020907100	255K-90	150	6	90	6	22
0255021107100	255K-110	200	8	110	6	36
0255021107101	255K-110/1	200 + 250	8 + 10	110	6	36
0255021257100	255K-125	300	12	130	6	42
0255021257101	255K-125/1	300 + 350	12 + 14	130	6	42

### 209 S5K

#### НАБОР НАПИЛЬНИКОВ

- 5 напильников с насечкой 2 (мелкая), с двухкомпонентными рукоятками
- в пластиковом чехле
- согласно DIN 7261



Код	Артикул	Описание	Кол-во/шт.	Вес/г
0209500000001	209 S5K	по 1 шт.: 207-2 × 200 208-2 × 200 246-2 × 200 247-2 × 200 248-2 × 200	1	965

### 1347-S160

#### НАБОР НАДФИЛЕЙ

- 6 надфилей с насечкой 2 (мелкая)
- в пластиковом чехле



Код	Артикул	Кол-во/шт.	Вес/г
1347501600000	1347-S160	6	65

### 254S-НК

#### НАБОР НАПИЛЬНИКОВ С ДЕРЕВЯННЫМИ РУКОЯТКАМИ

- 5 поз. в наборе
- в пластиковом чехле
- согласно DIN 7283 форма А-F



Код	Артикул	l/мм	Кол-во/шт.	Вес/г
0254000008000	254S-НК	100	6	115

### 254S-НВ

#### НАБОР НАПИЛЬНИКОВ С ДЕРЕВЯННЫМИ РУКОЯТКАМИ

- 6 поз. в наборе
- в металлическом футляре
- согласно DIN 7283 форма А-F



Код	Артикул	l/мм	Кол-во/шт.	Вес/г
0254000018000	254S-НВ	100	6	160

Напильники для зачистки контактов вы найдете на стр. 434



Набор напильников для зачистки контактов вы найдете на стр. 434



## 258...

### НАПИЛЬНИК ДЛЯ ВОССТАНОВЛЕНИЯ РЕЗЬБЫ

- для восстановления поврежденной внутренней и наружной резьбы
- никелированное покрытие
- специальная сталь
- для резьбы метрической, дюймовой и SAE



Код	Артикул	l/мм		Кол-во/шт.	Вес/г
0258000015200	258 Мм	230		6	130
0258000025200	258 AF	230		6	130
0258000035200	258 WW	230		6	130
Elora-арт.	258 Мм  ----ISO----		258 AF  ----WW (UNF, UNC)----		258 WW BSW/BSF
	шаг резьбы мм	резьба метрическая	оборотов на 1"	Шаг резьбы по Витворту	оборотов на 1"
	0,80	5	24	3/16 + 7/32	24
	1,00	6 + 7	20	1/4	20
	1,25	8 + 9	18	5/16	18
	1,50	10 + 11	16	3/8	16
	1,75	12	14	7/16	14
	2,00	14 + 16	13	1/2 + 9/16	12
	2,50	18, 20, 22	12	5/8 + 11/16	11
	3,00	24 + 27	11	3/4 + 13/16	10

**Держатели для автомобильных кузовных напильников и кузовные напильники вы найдете на стр. 449**



**250FB**

**ЩЕТКА ДЛЯ ЧИСТКИ НАПИЛЬНИКОВ**

- рабочая поверхность 250 x 40 мм
- крепкая деревянная рукоятка; износостойкая щетина из стальной проволоки



Код	Артикул	l/мм	l/дюймы	Кол-во/шт.	Вес/г
0250000000000	250FB	250	10	6	80

**250-...**

**ЩЕТКА ПРОВОЛОЧНАЯ**

- щетинки из ровной стальной проволоки
- высота щетины 25 мм, V-образная форма
- деревянная рукоятка с двумя отверстиями для подвески



Код	Артикул	Рабочая часть, мм	l/мм	l/дюймы	Кол-во/шт.	Вес/г
0250000300000	250-3	3 ряда, 145 / 4,0 дюйма	295	12	6	50
0250000400000	250-4	4 ряда, 145 / 4,0 дюйма	295	12	6	66
0250000500000	250-5	5 рядов, 145 / 4,0 дюйма	295	12	6	68
0250000600000	250-6	6 рядов, 145 / 4,0 дюйма	295	12	6	70

**250-ST...**

**ЩЕТКА ПРОВОЛОЧНАЯ, НЕРЖАВЕЮЩАЯ**

- щетинки из витой нержавеющей проволоки
- высота щетины 25 мм, V-образная форма
- деревянная рукоятка с двумя отверстиями для подвески



Код	Артикул	Рабочая часть, мм	l/мм	l/дюймы	Кол-во/шт.	Вес/г
0250000301000	250-ST3	3 ряда, 145 / 4,0 дюйма	295	12	6	50
0250000401000	250-ST4	4 ряда, 145 / 4,0 дюйма	295	12	6	66
0250000501000	250-ST5	5 рядов, 145 / 4,0 дюйма	295	12	6	68
0250000601000	250-ST6	6 рядов, 145 / 4,0 дюйма	295	12	6	70

**Щетку для свечей зажигания вы найдете на стр. 442**



**Щетки для работы с тормозной системой вы найдете на стр. 434**



## 2865

### ЩЕТКА ЧАШЕЧНАЯ

- присоединительная внутренняя резьба М14 для использования с угловыми шлифовальными машинами
- щетинки из витой проволоки Ø 0,3 мм
- макс. скорость 12500 об/мин

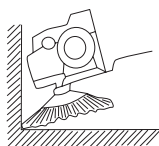

Код	Артикул	Ø мм	Кол-во/шт.	Вес/г
2865000000000	2865	60	1	191

## 2850

### ЩЕТКА ЧАШЕЧНАЯ, ЖГУТИРОВАННАЯ

- присоединительная внутренняя резьба М14 для использования с угловыми шлифовальными машинами
- щетина из жгутированной стальной проволоки Ø 0,5 мм
- макс. скорость 12500 об/мин

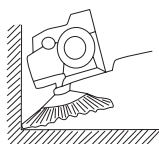

Код	Артикул	Ø мм	Кол-во/шт.	Вес/г
2850000000000	2850	65	1	320

## 2855

### ЩЕТКА ПРОВОЛОЧНАЯ, ЖГУТИРОВАННАЯ

- присоединительное отверстие 22,5 мм для использования с угловыми шлифовальными машинами
- щетина из жгутированной стальной проволоки Ø 0,5 мм
- макс. скорость 12500 об/мин

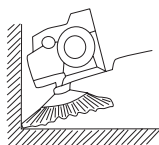

Код	Артикул	Ø мм	Кол-во/шт.	Вес/г
2855000000000	2855	115	1	305

## 2860

### ЩЕТКА ПРОВОЛОЧНАЯ ЖГУТИРОВАННАЯ, КОНИЧЕСКАЯ

- присоединительная внутренняя резьба М14 для использования с угловыми шлифовальными машинами
- щетина из жгутированной стальной проволоки Ø 0,5 мм
- макс. скорость 12500 об/мин

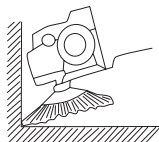

Код	Артикул	Ø мм	Кол-во/шт.	Вес/г
2860000000000	2860	100	1	250

**281-B**  
**НОЖ / НОЖ ДЛЯ СВИНЦА**

- деревянная рукоятка на заклепках
- прямое лезвие

Код	Артикул	мм	l/мм	Кол-во/шт.	Вес/г
0281000001000	281-B	65	180	6	50

**281-T**  
**НОЖ БЕЗОПАСНЫЙ**

- фиксированное трапецевидное лезвие
- одно лезвие ELORA-арт. 281TK-52 в комплекте
- усиленное исполнение с черной рукояткой и встроенной обоймой для запасных лезвий
- рукоятка из алюминия, литые под давлением
- сменные лезвия ELORA-арт. 281TK-52 и ELORA-арт. 281HK-52

Код	Артикул	l/мм	Кол-во/шт.	Вес/г
0281000101000	281-T	140	6	120

**281-U**  
**НОЖ БЕЗОПАСНЫЙ**

- 3-х ступенчатая регулировка глубины реза
- трапецевидное лезвие, полностью задвигаемое в рукоятку
- одно лезвие ELORA-арт. 281TK-52 в комплекте
- усиленное исполнение с черной рукояткой и встроенной обоймой для запасных лезвий
- рукоятка из алюминия, литые под давлением
- сменные лезвия ELORA-арт. 281TK-52 и ELORA-арт. 281HK-52

Код	Артикул	l/мм	Кол-во/шт.	Вес/г
0281000201000	281-U	160	6	170

**281-S**  
**НОЖ БЕЗОПАСНЫЙ, АВТОМАТИЧЕСКИЙ**

- с автоматическим возвратом лезвия при отпускании ползунка на рукоятке
- одно лезвие ELORA-арт. 281TK-52 в комплекте
- усиленное исполнение с черной рукояткой и встроенной обоймой для запасных лезвий
- рукоятка из алюминия, литые под давлением
- сменные лезвия ELORA-арт. 281TK-52 и ELORA-арт. 281HK-52

Код	Артикул	l/мм	Кол-во/шт.	Вес/г
0281000301000	281-S	170	6	160



## 281-K1

### НОЖ БЕЗОПАСНЫЙ, С ЧЕХЛОМ

- фиксированное трапецевидное лезвие
- одно лезвие ELORA-арт. 281TK-60 в комплекте
- рукоятка из алюминия, литые под давлением; пластиковая вставка
- усиленное исполнение с черной рукояткой и встроенной обоймой для запасных лезвий
- пластиковый чехол с поясным креплением
- сменные лезвия ELORA-арт. 281TK-60



Код	Артикул	l/мм	Кол-во/шт.	Вес/г
0281000601000	281-K1	170	6	280

## 281-K2

### НОЖ БЕЗОПАСНЫЙ, С ЧЕХЛОМ

- 3-х ступенчатая регулировка глубины реза
- трапецевидное лезвие, полностью задвигаемое в рукоятку
- одно лезвие ELORA-арт. 281TK-60 в комплекте
- усиленное исполнение с черной рукояткой и встроенной обоймой для запасных лезвий
- рукоятка из алюминия, литые под давлением; пластиковая вставка
- пластиковый чехол с поясным креплением
- сменные лезвия ELORA-арт. 281TK-60



Код	Артикул	l/мм	Кол-во/шт.	Вес/г
0281000701000	281-K2	190	6	325

## 281TK-..., 281-НК52

### ЛЕЗВИЯ К БЕЗОПАСНОМУ НОЖУ

- к ножам ELORA-арт. 281- T, U, S, K1 и K2
- лезвия с термообработкой, промышленное качество



Код	Артикул	l/мм	Кол-во/шт.	Вес/г
0281400521000	281-TK52	52	5	12
0281400601000	281-TK60	60	5	20
0281410521000	281-НК52	52	5	12

## 281-KA18, 281-PK

### НОЖ БЕЗОПАСНЫЙ

- с выдвижным лезвием и фиксатором
- 3 запасных лезвия ELORA-арт. 281PK в комплекте
- усиленное исполнение с черной рукояткой и встроенным магазином для запасных лезвий
- рукоятка из алюминия, литые под давлением



Код	Артикул	Описание	l/мм	Кол-во/шт.	Вес/г
0281000801000	281-KA18	Нож	180	6	220
0281400401000	281-PK	Запасные лезвия, 10 шт	110	1	65

## 281-С, 281-СК

### НОЖ

- металлическая направляющая; лезвие 9 мм, термообработка
- безопасный фиксатор с автоматическим стопором
- пластиковая рукоятка



Код	Артикул	Описание	l/мм	Кол-во/шт.	Вес/г
0281000501000	281-С	Нож	135	6	190
0281400501000	281-СК	Запасные лезвия, 10 шт	85	1	25

## 281-Р, 281-РК

### НОЖ

- металлическая направляющая; лезвие 18 мм, термообработка
- съемная торцевая крышка для замены лезвий
- безопасный фиксатор с автоматическим стопором
- пластиковая рукоятка



Код	Артикул	Описание	l/мм	Кол-во/шт.	Вес/г
0281000401000	281-Р	Нож	160	6	85
0281400401000	281-РК	Запасные лезвия, 10 шт	110	1	65

Кабельные ножи вы найдете на стр. 297



**189**  
**НОЖОВКА**

- регулируемая; для полотен длиной 250 мм (10") или 300 мм (12")
- полотно 300 мм (12") в комплекте
- аналогично стандарту DIN 6473, форам В



Код	Артикул	Устанавливаемая длина	l/мм	l/дюймы	Кол-во/шт.	Вес/г
018900000000	189	200/300	420	11	1	600

**189-P**  
**НОЖОВКА**

- для полотен длиной 300 мм (12")
- полотно по металлу в комплекте
- полотно фиксируется в 6 различных позициях
- натяжение полотна производится поворотом ручки на рукоятке
- рукоятка из пластика; рама из алюминия, литые под давлением



Код	Артикул	l/мм	l/дюймы	Кол-во/шт.	Вес/г
0189000102000	189-P	425	11	1	656

**189M**  
**НОЖОВКА**

- для полотен длиной 300 мм (12")
- полотно по металлу в комплекте
- деревянная рукоятка; стальная рама с лакировкой



Код	Артикул	l/мм	l/дюймы	Общая длина, мм	Кол-во/шт.	Вес/г
0189000001000	189M	300	12	520	1	890

**189-WSE, 189-SSE**  
**ПОЛОТНО НОЖОВОЧНОЕ, ОДНОСТОРОННЕЕ**

- 24 зуба на дюйм
- быстрорежущая сталь (соотв. углеродистая сталь с 0,95%С)
- DIN 6494, форма А



Код	Артикул	Описание	l/мм	l/дюймы	Кол-во/шт.	Вес/г
0189000001001	189-WSE	высококачественная углеродистая сталь 0,95 % С	300	12	12	15
0189000001002	189-SSE	быстрорежущая сталь	300	12	12	30

## 189-WSD, 189-SSD

### ПОЛОТНО НОЖОВОЧНОЕ, ДВУСТОРОННЕЕ

- 24 зуба на дюйм
- быстрорежущая сталь (соотв. углеродистая сталь с 0,95%С)
- DIN 6494, форма В



Код	Артикул	Описание	l/мм	l/дюймы	Кол-во/шт.	Вес/г
0189000002001	189-WSD	высококачественная углеродистая сталь 0,95 % С	300	12	12	45
0189000002002	189-SSD	быстрорежущая сталь	300	12	12	45

## 189-K

### ПОЛОТНО НОЖОВОЧНОЕ БИМЕТАЛЛИЧЕСКОЕ СТЕРЖНЕВОЕ

- для выполнения круглых и квадратных резов
- отверстия для фиксации в ножовочной раме
- покрытие – композитный сплав с включениями цементированного карбида



Код	Артикул	l/мм	l/дюймы	Кол-во/шт.	Вес/г
0189001000000	189-K	300	12	12	10

## 257-A, 257-F

### НОЖОВКА

- ELORA-арт. 257-A: с настраиваемой деревянной рукояткой
- ELORA-арт. 257-B: с фиксированной деревянной рукояткой
- для копировальных полотен, полотен для маркетри и стержневых полотен длиной 150 мм
- полотно ELORA-арт. 257-S в комплекте
- рама из стали



Код	Артикул	l/мм	Кол-во/шт.	Вес/г
0257000000000	257-A	190, открытая 310	6	141
0257000001000	257-F	285	6	100

## 257-50

### НОЖОВКА

- для полотен и стержневых полотен длиной 150 мм
- полотно ELORA-арт. 257-S в комплекте
- рукоятка из пластика и усиленного стекловолокна
- рама с оцинкованным покрытием



Код	Артикул	Высота рамки, мм	l/мм	Кол-во/шт.	Вес/г
0257000507000	257-50	50	250	6	170

## 257-55

### НОЖОВКА

- ▶ для полотен и стержневых полотен длиной 150 мм
- ▶ полотно ELORA-арт. 257-S в комплекте
- ▶ рукоятка из пластика и усиленного стекловолокна
- ▶ рама с оцинкованным покрытием



Код	Артикул	Высота рамки, мм	l/мм	Кол-во/шт.	Вес/г
0257000557000	257-55	50	255	6	160

## 257-110

### НОЖОВКА

- ▶ для полотен и стержневых полотен длиной 150 мм
- ▶ полотно ELORA-арт. 257-S в комплекте
- ▶ рукоятка из пластика и усиленного стекловолокна
- ▶ рама с оцинкованным покрытием



Код	Артикул	Высота рамки, мм	l/мм	Кол-во/шт.	Вес/г
0257001107000	257-110	110	255	6	213

## 257-...

### ПОЛОТНО НОЖОВОЧНОЕ СТРУННОЕ

- ▶ для использования с ножовкой ELORA-арт. 257-...
- ▶ модификация с особой закалкой с крепежными штифтами



Код	Артикул	Шаг, мм	Зубьев/дюйм	Назначение	l/мм	Кол-во/шт.	Вес/г
0257000006000	257-S	1,0	25	Универсальное	150	12	3
0257000326000	257-S32	0,8	32	По металлу	150	12	3
0257000506000	257-S50	0,5	50	По металлу, мелкозубое	150	12	3
0257000146000	257-S14	1,8	14	По дереву	150	12	3
0257000003000	257-K	-	-	Гибкое струнное полотно / Универсальное	-	12	4

## 257-PS

### НАБОР ПОЛОТЕН НОЖОВОЧНЫХ

- ▶ в картонной коробке
- ▶ для использования с ножовкой ELORA-арт. 257-...
- ▶ модификация с особой закалкой с крепежными штифтами



Код	Артикул	В наборе	Кол-во/шт.	Вес/г
0257500406000	257-PS	По 3 шт. каждого 257-S, S32, S50, S14	1	58

# СВЕРЛА, МЕТЧИКИ, НАБОРЫ ДЛЯ НАРЕЗКИ И ВОССТАНОВЛЕНИЯ РЕЗЬБЫ, ЗЕНКЕРЫ



## 1361-S...

### НАБОР СВЕРЛ СПИРАЛЬНЫХ, БЫСТРОРЕЖУЩАЯ СТАЛЬ

- ELORA-арт. 1362-S19: 19 шт.
- ELORA-арт. 1362-S25: 25 шт.
- размеры возрастают с шагом 0,5 мм
- в пластиковом футляре
- высокопроизводительное полностью шлифованное сверло
- содержание кобальта 5% увеличивает прочность и износостойкость
- для стали, легированной и нелегированной (до 900 Н/мм<sup>2</sup>)
- высокоточное исполнение
- начиная с Ø 3 мм точка разделения согласно DIN 1412 C
- угол заточки 118°
- согласно DIN 338 Тип N



Код	Артикул	В наборе	Кол-во/шт.	Вес/г
1361000191000	1361-S 19	от Ø 1,0 до 10 мм с шагом возрастания 0,5 мм	1	536
1361000251000	1361-S 25	от Ø 1,0 до 10 мм с шагом возрастания 0,5 мм	1	1104

## 1362-S...

### НАБОР СВЕРЛ СПИРАЛЬНЫХ, БЫСТРОРЕЖУЩАЯ СТАЛЬ

- ELORA-арт. 1362-S19: 19 шт.
- ELORA-арт. 1362-S25: 25 шт.
- размеры возрастают с шагом 0,5 мм
- в пластиковом футляре
- высокопроизводительное полностью шлифованное сверло
- содержание кобальта 5% увеличивает прочность и износостойкость
- для легированной и нелегированной стали, (до 900 Н/мм<sup>2</sup>), горяче- и холоднокованной, термообработанной и цементированной, а также нержавеющей и кислотоупорной
- высокоточное исполнение
- начиная с Ø 3 мм точка разделения согласно DIN 1412 C
- угол заточки 130°
- согласно DIN 338 Тип N



Код	Артикул	В наборе	Кол-во/шт.	Вес/г
1362000191000	1362-S 19	от Ø 1,0 до 10 мм с шагом возрастания 0,5 мм	1	580
1362000251000	1362-S 25	от Ø 1,0 до 10 мм с шагом возрастания 0,5 мм	1	1215

## 1359-S...

### НАБОР ЗЕНКЕРОВ 90°, БЫСТРОРЕЖУЩАЯ СТАЛЬ

- 6 поз. в наборе
- в пластиковом футляре
- для зенкования и снятия заусенцев
- цилиндрический хвостовик; 3 канавки
- DIN 335 C



Код	Артикул	В наборе	Кол-во/шт.	Вес/г
1359000011000	1359-S	Ø 6,3, 8,3, 10,4, 12,4, 16,5, 20,5 мм	1	292

### 1360 S

#### НАБОР ДЛЯ НАРЕЗАНИЯ РЕЗЬБЫ, БЫСТРОРЕЖУЩАЯ СТАЛЬ

- 15 поз. в наборе
- в прочном металлическом футляре
- для нарезания внутренних резьб от М3 до М12
- в комплекте метчик, вороток, зенкер
- согласно DIN 352



Код	Артикул	В наборе	Кол-во/шт.	Вес/г
1360000011000	1360-S	Метчик М3х0,5, М4х0,7, М5х0,8, М6х1, М8х1,25, М10х1,5, М12х1,75 Зенкер 2,5; 3,3; 4,2; 5,0; 6,8; 8,5; 10,2, вороток для метчиков	6	660

### 1363-S

#### НАБОР ДЛЯ НАРЕЗАНИЯ РЕЗЬБЫ, БЫСТРОРЕЖУЩАЯ СТАЛЬ

- 49 поз. в наборе
- в прочном металлическом футляре
- для нарезания внутренних и наружных резьб от М3 до М12
- в комплекте метчики (3 номера), вороток, зенкер, круглые плашки, вороток для плашек и щуп для резьбы
- согласно DIN 352

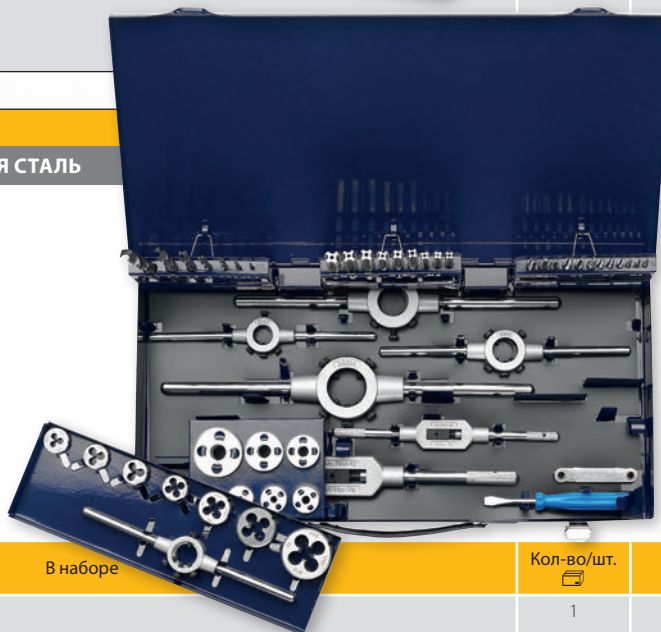

Код	Артикул	В наборе	Кол-во/шт.	Вес/г
1363000001000	1363-S	метчики (3 номера) М3х0,5; М4х0,7; М5х0,8; М6х1; М8 х 1,25; М10х1,5; М12х1,75 сверла: Ø 2,5; 3,3; 4,2; 5,0; 6,8; 8,5; 10,2 вороток для метчиков, плашки М3, М4, М5, М6, М8, М10, М12 вороток для плашек 7 направляющих щуп для резьбы	1	3900

### 1363-SF

#### НАБОР ДЛЯ НАРЕЗАНИЯ МЕЛКОЙ РЕЗЬБЫ, БЫСТРОРЕЖУЩАЯ СТАЛЬ

- 42 поз. в наборе
- в прочном металлическом футляре
- для нарезания внутренних и наружных резьб от Мф3 до Мф12
- в комплекте метчики (2 номера), вороток, зенкер, круглые плашки, вороток для плашек, направляющие и щуп для резьбы
- согласно DIN 352



Код	Артикул	В наборе	Кол-во/шт.	Вес/г
1363000011000	1363-SF	метчики (2 номера): М3х0,35; М4х0,5; М5х0,5; М6х0,75; М8 х 1,0; М10х1; М12х1,5 сверла: Ø 2,6; 3,5; 4,5; 5,2; 7,0; 9,0; 10,5 2 воротка для метчиков плашки Мф3, Мф4, Мф5, Мф6, Мф8, Мф10, Мф12 вороток для плашек 7 направляющих щуп для резьбы	1	4000

### 1365-S

#### НАБОР ДЛЯ НАРЕЗАНИЯ РЕЗЬБЫ, БЫСТРОРЕЖУЩАЯ СТАЛЬ

- 59 поз. в наборе
- в прочном металлическом футляре
- для нарезания внутренних и наружных резьб от М3 до М12
- в комплекте метчики (3 номера), вороток, зенкер, круглые плашки, вороток для плашек, направляющие и щуп для резьбы
- согласно DIN 352



Код	Артикул	В наборе	Кол-во/шт.	Вес/г
1365000001000	1365-S	метчики (3 номера): М3х0,5, М4х0,7, М5х0,8, М6х1, М8х 1,25, М10х1,5, М12х1,75, М14х2, М16х2, М18х2,5, М20х2,5, 2 воротка для метчиков плашки М3, М4, М5, М6, М8, М10, М12, М14, М16, М18, М20 6 вороток для плашек 7 направляющих щуп для резьбы	1	7660

### 1365-SF

#### НАБОР ДЛЯ НАРЕЗАНИЯ МЕЛКОЙ РЕЗЬБЫ, БЫСТРОРЕЖУЩАЯ СТАЛЬ

- 48 поз. в наборе
- в прочном металлическом футляре
- для нарезания внутренних и наружных резьб от Мf3 до Мf20
- в комплекте метчики (2 номера), вороток, зенкер, круглые плашки, вороток для плашек, направляющие и щуп для резьбы
- согласно DIN 352



Код	Артикул	В наборе	Кол-во/шт.	Вес/г
13650000011000	1365-SF	метчики (2 номера): Мf3х0,35; Мf4х0,5; Мf5х0,5; Мf6х0,75; Мf8 x 1; Мf10х1; Мf12х1,5; Мf14х1,5; Мf16х1,5; Мf18х1,5; Мf20х1,5 2 воротка для метчиков плашки Мf3, Мf4, Мf5, Мf6, Мf8 Мf10, Мf12, Мf14, Мf16, Мf18, Мf20 6 вороток для плашек 7 направляющих щуп для резьбы	1	7000



## 1364-S

### НАБОР ДЛЯ ВОССТАНОВЛЕНИЯ РЕЗЬБЫ

- ▶ в прочном металлическом футляре
- ▶ для восстановления резьб M5x0,8, M6x1, M8x1,25, M10x1,5, M12x1,75

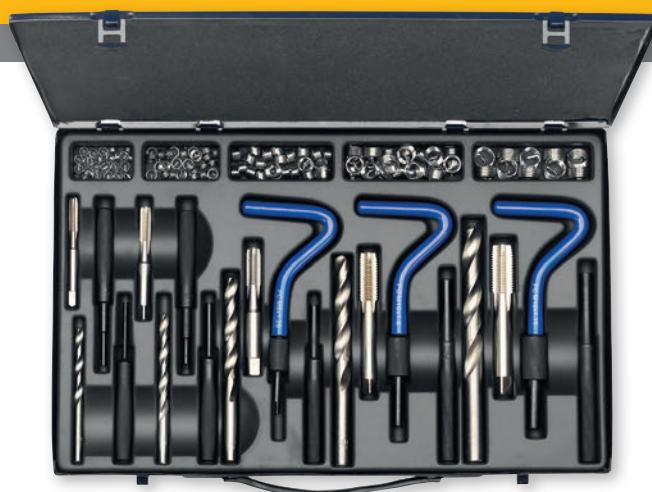

Код	Артикул	В наборе	Кол-во/шт. 	Вес/г 
1364000001000	1364-S	5 сверл 5 метчиков 5 фитинговых инструментов 5 оправок по 25 шт. резьбовых вкладышей M5 - M10 (Выс. = 1 x Ø) 10 вкладышей M12 (Выс. = 1 x Ø)	1	2600

## 4481-...

### ВОРОТОК

- ▶ вороток для метчиков
- ▶ скользящая Т-образная рукоятка, реверсивная трещотка, хромированное покрытие
- ▶ специальная сталь

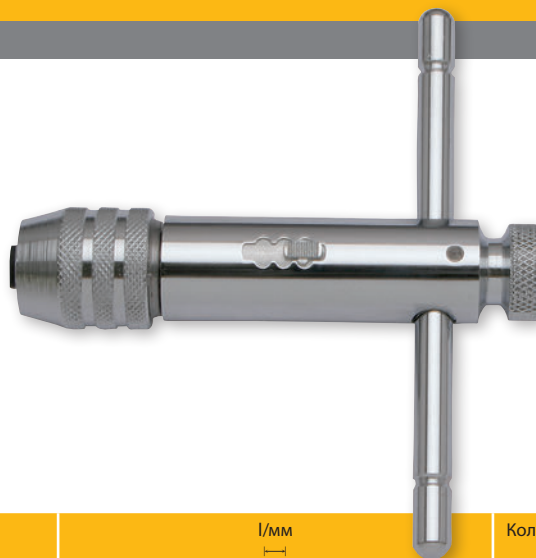

Код	Артикул	Ø	l/мм 	Кол-во/шт. 	Вес/г 
4481000551000	4481-5,5	M3-M10	85	1	191
4481000701000	4481-7	M5-M12	110	1	322

**310-...**

**ГАЙКОРЕЗ МЕХАНИЧЕСКИЙ**

- для разрезания заклинивших или перетянутых гаек до 6 класса прочности
- оцинкованное покрытие, вороненый шпindelь
- термообработанная сталь



Код	Артикул	Размер гаек, мм	Кол-во/шт.	Вес/г
0310000106100	310-10	до 10	1	99
0310000176100	310-17	до 17	1	275
0310000246100	310-24	до 24	1	427
0310000366100	310-36	до 36	1	692

**315**

**ГАЙКОРЕЗ ГИДРАВЛИЧЕСКИЙ**

- для разрезания заклинивших или перетянутых гаек до 10 класса прочности
- гидравлический привод
- шпindelь – черное антикоррозийное покрытие
- высококачественная инструментальная сталь C45 / 1.0503



Код	Артикул	Размер гаек, мм	Кол-во/шт.	Вес/г
0315000000000	315	7-22	1	809

**316**

**ГАЙКОРЕЗ ГИДРАВЛИЧЕСКИЙ**

- для разрезания заклинивших или перетянутых гаек до 10 класса прочности
- гидравлический привод
- шпindelь – черное антикоррозийное покрытие
- высококачественная инструментальная сталь C45 / 1.0503



Код	Артикул	Размер гаек, мм	Кол-во/шт.	Вес/г
0316000000000	316	22-36	1	2920

### 350-...

#### ЭКСТРАКТОР БОЛТОВ

- для извлечения сломанных болтов и винтов с правосторонней резьбой
- Хром-Ванадий 58CrV4 / 1.8161



Код	Артикул	Ø раб. конца мм	Ø хвостовика мм	болты (метрич.)	Под болты (дюйм.)	Ø отверстия мм	Ø отверстия дюймы	l/мм	Кол-во/шт.	Вес/г
035000064000	350-6	1,75	3,95	M3-M6	1/8-1/4	2,5	3/32	51	12	4
035000084000	350-8	2,2	4,8	M6-M8	1/4-5/16	3	1/8	60	12	6
035000114000	350-11	3,3	6,4	M8-M11	5/16-7/16	4,5	11/64	68	12	14
035000144000	350-14	4,75	8,4	M11-M14	7/16-9/16	6	15/64	76	6	26
035000184000	350-18	6,35	11	M14-M18	9/16-3/4	8	5/16	86	6	46
035000244000	350-24	9,5	15	M18-M24	3/4-1	11	7/16	95	6	92
035000334000	350-33	12,7	19	M24-M33	1-1.3/8	14	9/16	95	6	160
035000524000	350-52	19	25	M33-M50	1.3/8-2	21	53/64	100	6	550

### 351S 5, 352S 6, 353S 8

#### НАБОР ЭКСТРАКТОРОВ БОЛТОВ

- в пластиковом футляре
- для извлечения сломанных болтов и винтов с правосторонней резьбой
- Хром-Ванадий 58CrV4 / 1.8161



Код	Артикул	В наборе	Кол-во/шт.	Вес/г
035150050000	351S 5	350-6, 350-8, 350-11, 350-14, 350-18	1	120
035250060000	352S 6	350-6, 350-8, 350-11, 350-14, 350-18, 350-24	1	230
035350080000	353S 8	350-6, 350-8, 350-11, 350-14, 350-18, 350-24, 350-33, 350-52	1	748

**242...**

**МАСЛЕНКА МЕТАЛЛИЧЕСКАЯ, МАСЛЕНКА ПЛАСТИКОВАЯ**

- 242B-250: прочный корпус из жести, конической формой, с длинным смазочным патрубком
- с донным ребром жесткости, промежуточным перфорированным дном и рычагом насоса
- ELORA-арт. 242K-60 и 242KM... – небьющийся, гибкий пластиковый контейнер



Код	Артикул	Объем	Кол-во/шт.	Вес/г
0242000600000	242K-60	60 мл	6	10
0242001250000	242KM-125	125 мл	6	40
0242002500000	242KM-250	250 мл	6	60
0242012500000	242B-250	250 мл	1	200

**242B-500**

**МАСЛЕНКА**

- модель с гибким смазочным патрубком и рычагом насоса
- контейнер из стали с пластиковым покрытием



Код	Артикул	Объем	Кол-во/шт.	Вес/г
0242015000000	242B-500	500 мл	6	220

**385**

**СМАЗОЧНЫЙ ПИСТОЛЕТ, РЫЧАЖНЫЙ, РУЧНОЙ**

- высококачественная промышленная модификация с коротким ходом поршня
- длительная фиксация, клапан сброса воздуха на головке насоса
- смазка выдавливается под действием усилия пружины в головке пресса
- гарантированная подача смазки при нажатии
- рабочее давление 400 Бар, испытан под давлением 800 Бар, производительность прим. 1,9 см3 за 1 ход поршня
- заправляется либо непосредственно смазкой (500см3), либо сменным картриджем (400г)
- в комплекте – усиленный шланг (давление на разрыв 1000 Бар) и форсунка
- корпус из стали с серебристым покрытием, черная пластиковая рукоятка



Код	Артикул	Кол-во/шт.	Вес/г
0385000000000	385	1	1750

**291-...**

**ЗАХВАТ**

- для захвата мелких объектов в труднодоступных местах
- гибкая штанга Ø 7 мм
- гибкий стальной сердечник, поверхности, контактирующие с рукой – пластик

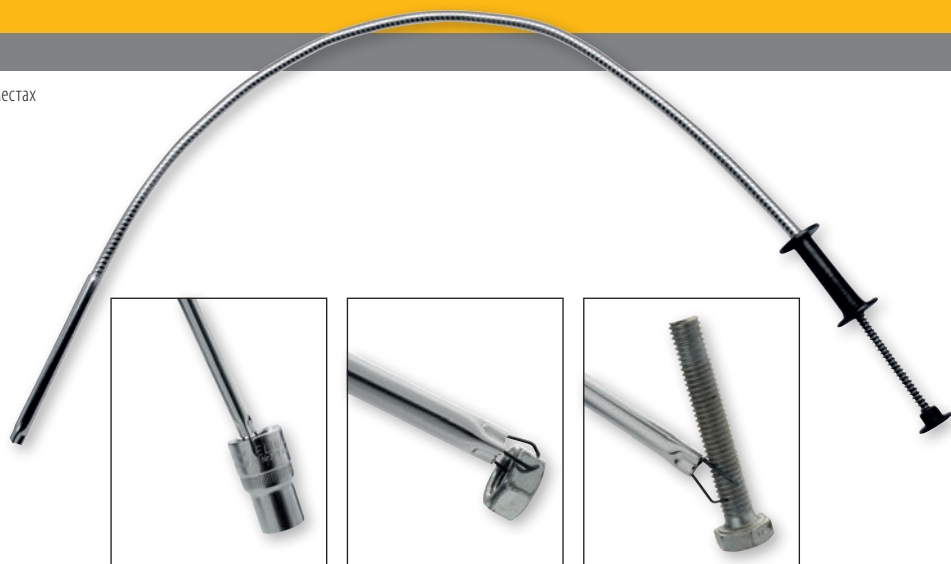

Код	Артикул	l/мм	Кол-во/шт.	Вес/г
0291000000000	291-525	525	6	115
0291010000000	291-1000	1000	6	220

**237-...**

**ЗАХВАТ МАГНИТНЫЙ, ГИБКИЙ**

- для захвата мелких деталей в труднодоступных местах
- гибкая штанга
- штанга из стали
- двухкомпонентная нескользящая рукоятка QUATROLIT® с отверстием для подвески

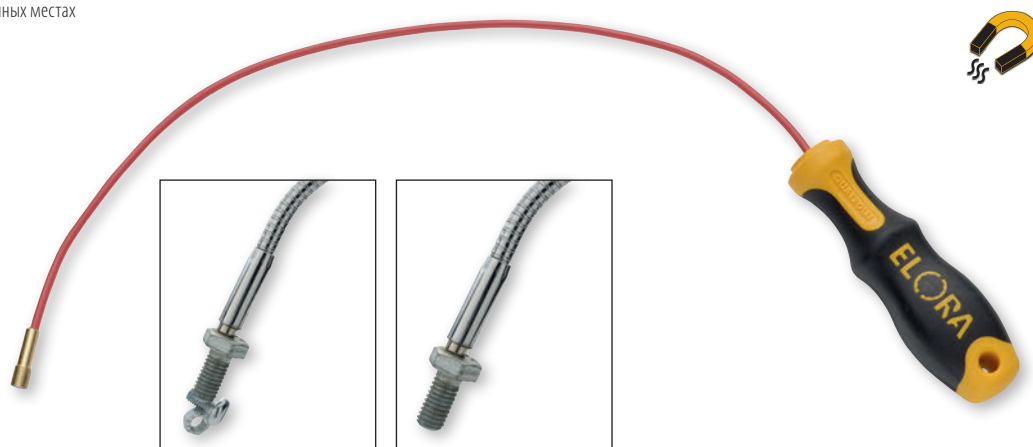

Код	Артикул	Подъемное усилие	Ø магнита, мм	l/мм	Кол-во/шт.	Вес/г
0237002300000	237-220	220 g	4	440	6	36
0237005000000	237-500	500 g	6	470	6	75
0237018000000	237-1800	1800 g	12	545	6	220
0237030000000	237-3000	3000 g	16	550	6	285

**295**

**СМОТРОВОЕ ЗЕРКАЛО**

- для осмотра труднодоступных мест
- круглое зеркало с металлическим ободком
- гибкая штанга
- штанга из стали
- двухкомпонентная нескользящая рукоятка QUATROLIT® с отверстием для подвески



Код	Артикул	l/мм	Кол-во/шт.	Вес/г
0295000001000	295	600	1	436

## 296A

### ЗЕРКАЛО ТЕЛЕСКОПИЧЕСКОЕ, С ПОДСВЕТКОЙ

- для осмотра труднодоступных мест
- круглое зеркало с пластиковым ободком
- подсветка LED (1 элемент питания CR2016 в комплекте)

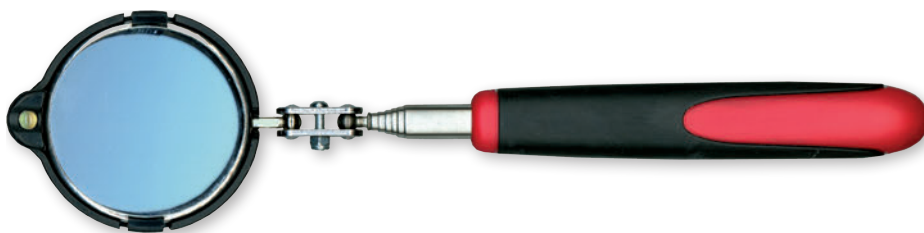

Код	Артикул	l/мм	Кол-во/шт.	Вес/г
0296000000001	296A	250-850	1	173

## 297

### СМОТРОВОЙ НАБОР

- 2 поз. в наборе
- в комплекте: телескопический магнитный захват и телескопическое зеркало
- в прочном пластиковом футляре
- магнитный захват с подъемной силой до 2,5 кг
- зеркало 45 x 65 мм



Код	Артикул	В наборе	Кол-во/шт.	Вес/г
0297000000000	297	Телескопический магнитный захват Телескопическое смотровое зеркало	1	300

## 298

### СМОТРОВОЙ НАБОР С БЫСТРОСЪЕМНЫМ РАЗЪЕМОМ

- 5 поз. в наборе
- телескопическая штанга с быстросъемным разъемом для зеркала, увеличительного стекла или магнитов
- в прочном пластиковом футляре



Код	Артикул	В наборе	Кол-во/шт.	Вес/г
0298000000000	298	Телескопическая штанга, 210 - 700 мм магнит Ø 15 мм, усилие 2,5 кг магнит Ø 8 мм, усилие 1,0 кг зеркало 45 x 65 мм увеличительное стекло 45 x 65 мм	1	307

### 1327

#### ЭНДОСКОП

- в нейлоновом чехле
- для поиска неисправностей, проведения диагностики и осмотра в труднодоступных, тесных или темных местах
- легко принимающий любую форму, гибкий и прочный зонд (длина 1 м)
- в комплекте 45° – магнит и головка зонда с зацепом
- цветной TFT LCD монитор 2,5" (320 x 240)
- головка зонда с подсветкой (0-850 Люкс на расст. 10 см)
- в комплекте 4 элемента питания AA



Код	Артикул	Кол-во/шт.	Вес/г
1327000007000	1327	1	1500

### 334-95K

#### LED ФОНАРЬ ГОЛОВНОЙ, С РЕГУЛИРОВКОЙ ЯРКОСТИ

- поясной чехол из неопрена
- регулируемая эластичная лента
- подвижная линза с фиксатором с диапазоном наклона до 90°
- высококачественный LED элемент с регулировкой яркости, мощностью 95 Люмен
- 25 часов непрерывной работы
- защита IP54
- в комплекте 3 элемента питания AAA



Код	Артикул	Кол-во/шт.	Вес/г
0334000951000	334-95K	1	115

### 336-EX 35

#### ФОНАРИК LED, ВЗРЫВОЗАЩИЩЕННЫЙ

- обрезиненная головка, лампа с приглушенной яркостью
- надежный обрезиненная кнопка для мгновенного включения
- изолированный корпус из высокопрочного пластика и поликарбоната
- зажим – клипса на головке фонаря
- тип лампы – eLED, яркость 35 люмен
- дальность освещения 64 метра, время непрерывной работы прим.3 часа
- водонепроницаемый (до 1 м)
- в комплекте 3 элемента питания AAA
- сертификат взрывозащитности – I зона:  
II 2G Ex ib IIB T4 Gb, II 2D Ex ib IIIC T60 °C Db IP6X Db



Код	Артикул	l/мм	Кол-во/шт.	Вес/г
0336000351000	336-EX 35	132	1	106

### 336-EX 77

#### ФОНАРИК LED, ВЗРЫВОЗАЩИЩЕННЫЙ

- обрезиненная головка, лампа с приглушенной яркостью
- надежный обрезиненная кнопка для мгновенного включения
- изолированный корпус из высокопрочного пластика и поликарбоната
- петля для шнура
- тип лампы – eLED, яркость 77 люмен
- дальность освещения 100 метров, время непрерывной работы прим. 4 часа
- водонепроницаемый (до 3 м)
- в комплекте 4 элемента питания AAA
- сертификат взрывозащищенности – I зона: I SEV 11 ATEX 0174 X, II 2G Ex e ib IIC T4 II 2D Ex ibD 21 T98 °C
- аксессуары – держатель для каски, угловая насадка 90°, оптоволоконная насадка – по отдельному запросу



Код	Артикул	l/мм	Кол-во/шт.	Вес/г
0336000771000	336-EX 77	170	1	257

### 335-27

#### ФОНАРИК-РУЧКА, LED

- нейлоновый поясной чехол с застежкой
- карманный фиксатор для кармана рубашки или куртки и шнурок для руки
- металлический корпус для жестких условий работы
- надежная силиконовая кнопка для мгновенного включения
- тип лампы – LED, яркость 27 люмен
- время непрерывной работы прим. 7 часов
- защита IP54
- в комплекте 2 элемента питания AAA



Код	Артикул	l/мм	Кол-во/шт.	Вес/г
0335000271000	335-27	138	1	132

### 335-120

#### ФОНАРЬ LED

- нейлоновый поясной чехол с ручкой и застежкой
- металлический корпус для жестких условий работы
- надежная силиконовая кнопка для мгновенного включения
- быстрая смена фокуса света от точечного до рассеянного путем изменения положения фокусирующей головки
- тип лампы – LED, яркость 120 люмен
- время непрерывной работы прим. 25 часов
- защита IP54
- в комплекте 3 элемента питания AAA



Код	Артикул	l/мм	Кол-во/шт.	Вес/г
0335001201000	335-120	107	1	221



### 337, 337-MG

#### ФОНАРЬ СМОТРОВОЙ, LED, УЗКИЙ

- эргономичная рукоятка
- USB зарядка в комплекте, возможность зарядки от любого USB порта
- литий-ионная батарея 3,7В 2200 мАч (3.5 часа для полной зарядки)
- источник света – 9 LED элементов высокого качества, яркость 242 люмена
- время непрерывной работы прим. 5 часов
- возможна поставка с магнитным держателем ELORA-арт. 337MG



Код	Артикул	l/мм	Кол-во/шт.	Вес/г
033700001000	337	360	1	286
0337000011000	337-MG		1	54

### 888-...

#### ПЕРЧАТКИ

- для тяжелой механической работы
- с накладками на ладонях из синтетической кожи
- с противоскользящей силиконовой текстурой на среднем и указательном пальцах
- эластичная манжета с застежкой Velcro
- дополнительно усиленные кончики пальцев
- дышащий материал; эластичный задник
- мощное усилие захвата



Код	Артикул	Размер	Кол-во/шт.	Вес/г
0888000000001	888-S	S	1	80
0888000000002	888-M	M	1	85
0888000000003	888-L	L	1	90
0888000000004	888-XL	XL	1	95
0888000000005	888-XXL	XXL	1	100

### 887

#### ОЧКИ ЗАЩИТНЫЕ, 3 В 1

- в футляре из неопрена с 2 внутренними карманами для запасных стекол
- оправа из черного нейлона; упор для носа с противоскользящими резиновыми накладками
- регулируемый размер упора для носа
- 3 пары сменных стекол (прозрачные, затемненные и желтые)
- согласно стандарту EN166 и CE



Код	Артикул	Кол-во/шт.	Вес/г
0887000000000	887	1	111

### 1212

#### ЗАЩИТНЫЙ КОВРИК ДЛЯ МЕХАНИКА

- высокая степень комфорта благодаря высококачественной пене
- рукоятка для переноски и подвески
- моющийся
- масло- и водо-защитный
- изготовлен из эластичной пены XPE, цвет черный и желтый
- размеры 210 x 450 x 30 мм

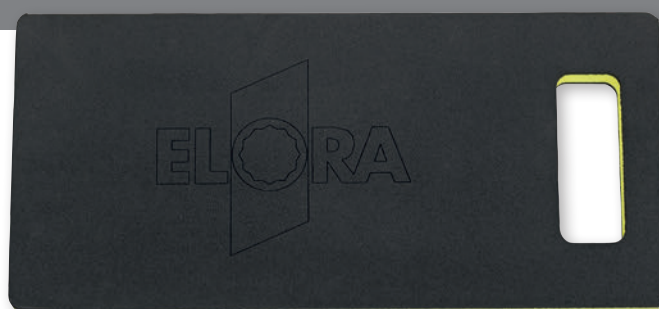

Код	Артикул	Кол-во/шт.	Вес/г
1212000000000	1212	1	120

